

Werkzeugkatalog

tool catalogue

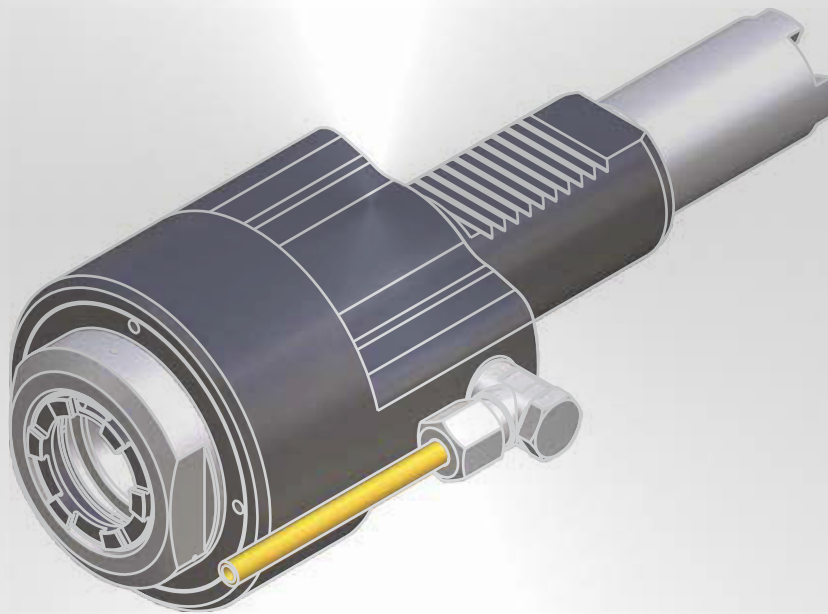

HAAS

Hybrid VB24 Revolver / turret

ST-20SS

ST-20SSY

ST-30SS

ST-30SSY



Hinweis zu den AGBs:

Diese finden Sie in unserem Internetauftritt unter

www.heimatec.de

Home/Impressum/AGB

Terms and conditions:

You will find them on our website

www.heimatec.com

Home/Imprint/Terms and Conditions

Das Katalog-Werk einschließlich aller seiner Teile ist urheberrechtlich geschützt. Jede Verwertung außerhalb der engen Grenzen des Urheberrechtsgesetzes ist ohne Zustimmung der Rechteeinhaber unzulässig und strafbar. Das gilt insbesondere für Vervielfältigungen, Übersetzungen, Mikroverfilmungen und die Einspeicherung und Verarbeitung in elektronischen Systemen.

heimatec® GmbH behält sich Änderungen technischer Art jederzeit ohne Vorankündigung vor. Dies gilt insbesondere bei Anpassungen an neue oder geänderte internationale Normen oder bei Weiterentwicklungen unserer Produkte oder Herstellungsprozesse.

This catalogue, including all its parts, is protected by copyright. Each use outside the restricted limitations of the Copyright Act is inadmissible and liable to prosecution without the consent of heimatec. This is particularly valid for duplication, translation, microfilming and feeding and processing in electronic systems.

heimatec® GmbH reserves the right of technical changes everytime without advance notice, which is particularly valid for adaptions to new or changed international standards, or to developments of our products or manufacturing processes.

angetriebene Werkzeuge
driven tools



Axial-Bohr- und Fräskopf
axial drilling and milling head

$n_{max} = 6000 \text{ min}^{-1}$

8 010 46 182	ER 32 AX u-tec	EK	1:1
8 010 46 183	ER 32 AX u-tec	IK 25 bar	1:1
8 010 46 221	ER 32 AX u-tec	IK 70 bar	1:1



Axial-Bohr- und Fräskopf
axial drilling and milling head

$n_{max} = 24000 \text{ min}^{-1}$

8 013 44 006	ER 16 AX u-tec	EK	1:4
--------------	----------------	----	-----



Axial-Bohr- und Fräskopf
axial drilling and milling head

Achsversatz / offset $A=50$

8 019 47 045	ER 40	EK	2:1
$n_{max} = 3000 \text{ min}^{-1}$			
8 019 46 095	ER 32 AX u-tec	EK	1:2
$n_{max} = 12000 \text{ min}^{-1}$			
8 019 45 123	ER 25 AX u-tec	EK	1:3
$n_{max} = 15000 \text{ min}^{-1}$			



Winkel-Bohr- und Fräskopf
radial drilling and milling head

Mittenmaß / center distance $H=85$

8 030 46 325	ER 32 AX u-tec	EK	1:1
$n_{max} = 6000 \text{ min}^{-1}$			
8 030 46 326	ER 32 AX u-tec	IK 140 bar	1:1
$n_{max} = 6000 \text{ min}^{-1}$			
8 030 45 214	ER 25	EK	1:3
$n_{max} = 15000 \text{ min}^{-1}$			



Winkel-Bohr- und Fräskopf
radial drilling and milling head

Mittenmaß / center distance $H=69$

8 030 47 073	ER 40	EK	2:1
$n_{max} = 3000 \text{ min}^{-1}$			
8 030 46 194	ER 32	EK	1:2
$n_{max} = 12000 \text{ min}^{-1}$			

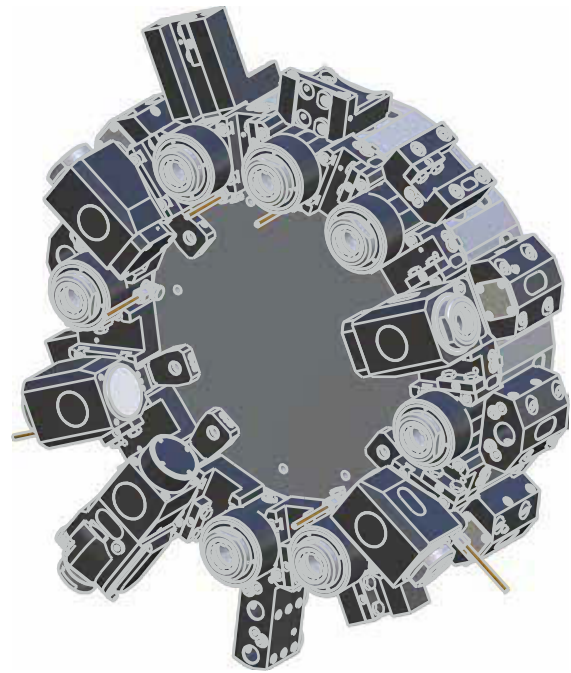

Winkel-Bohr- und Fräskopf
radial drilling and milling head

Mittenmaß / center distance $H=85$

8 030 45 214	ER 25	EK	1:3
$n_{max} = 15000 \text{ min}^{-1}$			
8 030 44 076	ER 16 AX u-tec	EK	1:4
$n_{max} = 24000 \text{ min}^{-1}$			



Schwenkkopf
universal head

Mittenmaß / center distance $H=85$
Achsversatz / offset $A=99$
 $n_{max} = 6000 \text{ min}^{-1}$

8 043 45 006	ER 25 AX u-tec	EK	1:1
8 043 45 007	ER 25 AX u-tec	IK 140 bar	1:1

► Weitere Ausführungen auf Anfrage
further versions on request

► Zubehör ZB...*
accessories ZB...*

► easy quick

► u-tec

festе Werkzeuge

static tool holders

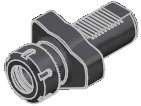

Werkzeughalter E4
tool holder E4
8 210 46 018 ER 32 IK/EK

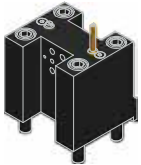

Doppel-Drehhalter
double turning holder
8 251 04 006 Vierkant/square 19,05 (0,75") EK
8 251 04 007 Vierkant/square 20 EK



Kombi-Drehstahlhalter
universal turning holder
8 224 04 006 Vierkant/square 19,05 (0,75") EK
8 224 04 010 Vierkant/square 20 EK



Kombi-Plandrehhalter
combi facing holder
8 244 04 002 Vierkant/square 19,05 (0,75") EK
8 244 04 004 Vierkant/square 20 EK

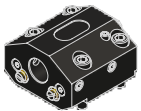

Bohrstangenhalter
boring bar holder
Mittenmaß / center distance H=25,4 (1")
8 240 07 006 $\varnothing 25,4$ (1") IK/EK
8 240 07 007 $\varnothing 25$ IK/EK
8 240 08 005 $\varnothing 31,75$ (1,25") IK/EK
8 240 08 011 $\varnothing 32$ IK/EK



Doppel-Bohrstangenhalter kurze Ausführung
double boring bar holder short version
Mittenmaß / center distance H=31,75 (1,25")
H=86,36 (3,4")

8 253 06 000 2x $\varnothing 19,05$ (0,75") IK/EK
8 253 06 001 2x $\varnothing 20$ IK/EK



Doppel-Bohrstangenhalter lange Ausführung
double boring bar holder long version
Mittenmaß / center distance H=60,32 (2,375")
H=114,935 (4,525")

8 253 06 002 2x $\varnothing 19,05$ (0,75") IK/EK
8 253 06 003 2x $\varnothing 20$ IK/EK

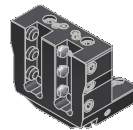
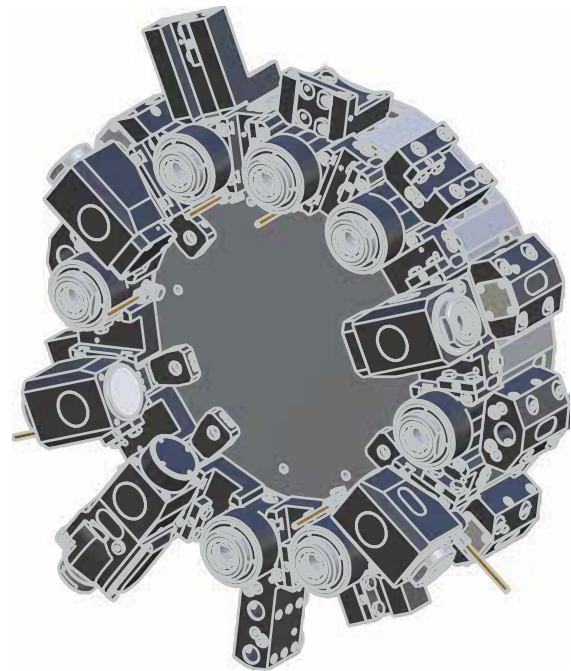

Kombi-Mehrfachdrehhalter
combi multiple holder
8 251 04 018 Vierkant/square 19,05 (0,75") EK
8 251 04 019 Vierkant/square 20 EK

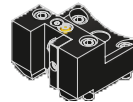

Abstechhalter / Drehhalter kurze Ausführung
cut-off holder / turning holder short version
8 224 04 009 Vierkant/square 19,05 (0,75") EK
8 224 04 011 Vierkant/square 20 EK



Abstechhalter / Drehhalter lange Ausführung
cut-off holder / turning holder long version
8 224 04 013 Vierkant/square 19,05 (0,75") EK
8 224 04 014 Vierkant/square 20 EK

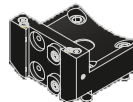

Abstechhalter kurze Ausführung
cut-off holder short version
8 224 03 006 SH 32 EK



Abstechhalter lange Ausführung
cut-off holder long version
8 224 03 007 SH 32 EK

► Weitere Ausführungen auf Anfrage
further versions on request

► Zubehör ZB...*
accessories ZB...*

► easy quick

► u-tec

- ▶ **easy-quick HT Schnellwechselsystem**
easy-quick HT fast change system

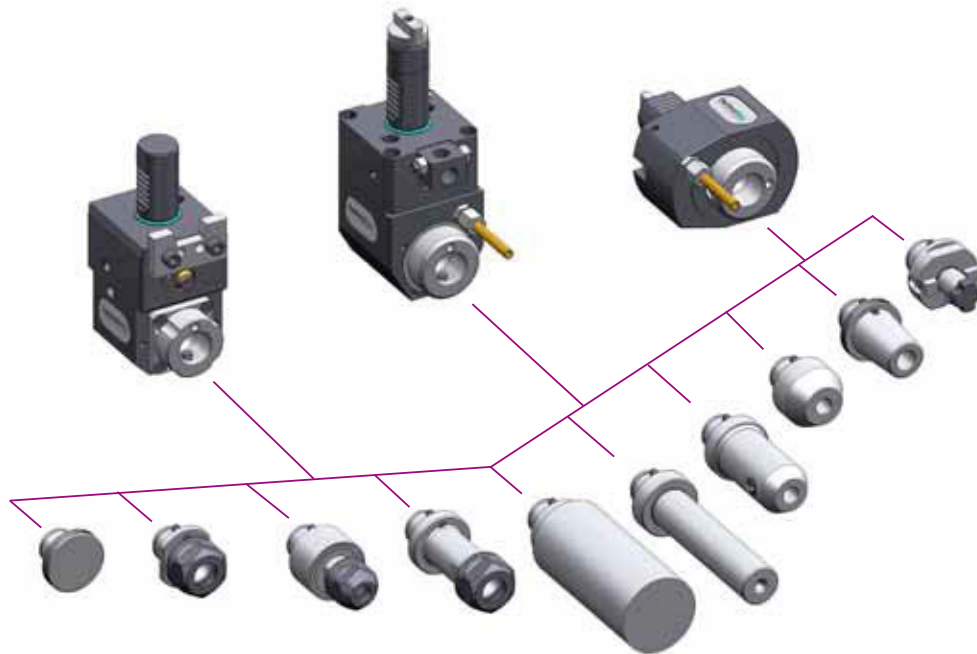

DAS Schnellwechselsystem von heimatec
für angetriebene und feste Werkzeuge

*THE fast change system of heimatec
for driven and static tools*

- ▶ Ausführungen siehe Katalog
versions see catalogue

www.heimatec.de
Produkte / easy-quick

www.heimatec.com
products / easy-quick



► **u-tec[®] UT Wechselsystem**
u-tec[®] UT change system

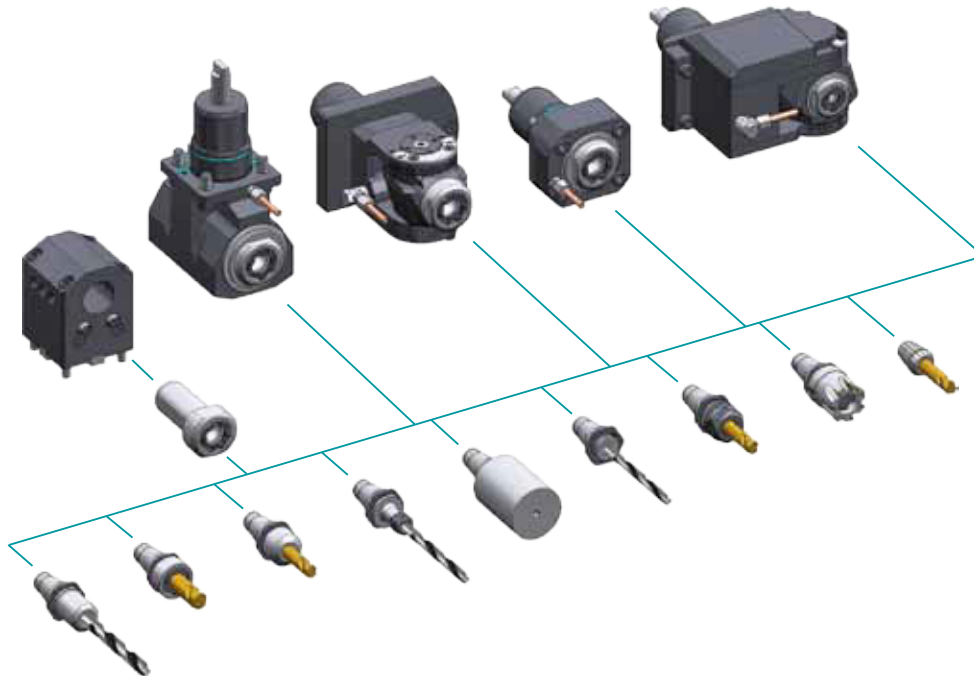

Unser Wechselsystem,
das ALLES möglich macht

Our change system,
that makes EVERYTHING possible

► Ausführungen siehe Katalog
versions see catalogue



www.heimatec.de
Produkte / u-tec

www.heimatec.com
products / u-tec

► **Zubehör**
accessories



► Ausführungen siehe Katalog
versions see catalogue



www.heimatec.de
Produkte / Zubehör

www.heimatec.com
products / accessories

heimatec®

- heimatec®-Niederlassungen
heimatec® overseas branches
- unsere weltweiten Vertretungen
global representations of heimatec®

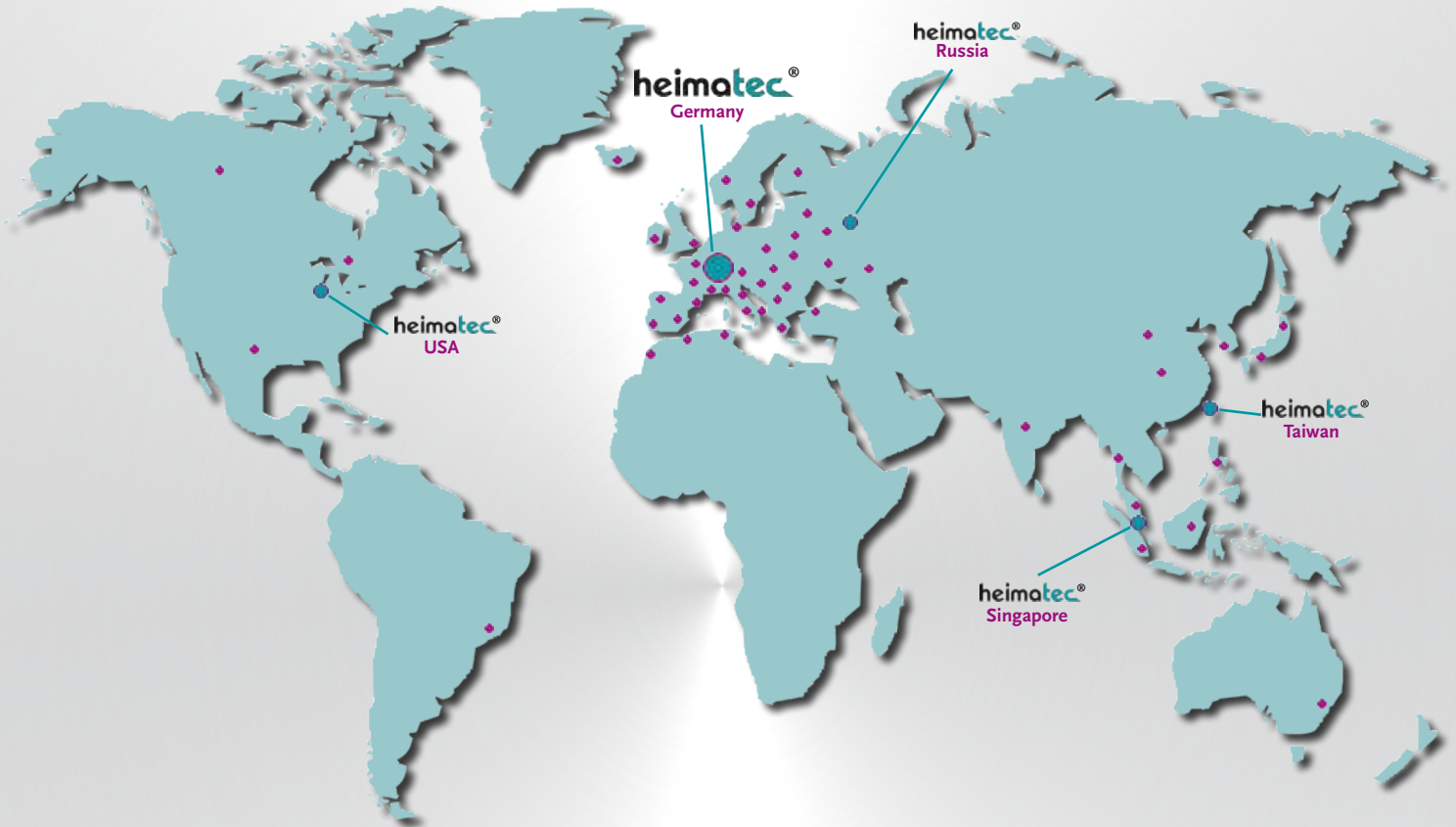

Hauptsitz/headquarters

heimatec® GmbH
Präzisionswerkzeuge
Carl-Benz-Straße 4
D- 77871 Renchen
Postfach 11 36
D- 77867 Renchen
Tel.: +49 (78 43) 94 66 0
Fax: +49 (78 43) 94 66 66
heimatec.de
info@heimatec.de

heimatec® Inc.
USA
usa.heimatec.com
USA@heimatec.com

heimatec®-Ost, JSC
Russia
ru.heimatec.com
Russia@heimatec.com

heimatec® Ltd.
Taiwan
tw.heimatec.com
Taiwan@heimatec.com

heimatec®
Singapore
sg.heimatec.com
Singapore@heimatec.com